

ポータブル電源

VOLTANK

Lithium-ion
Portable Power ML720i

取扱説明書

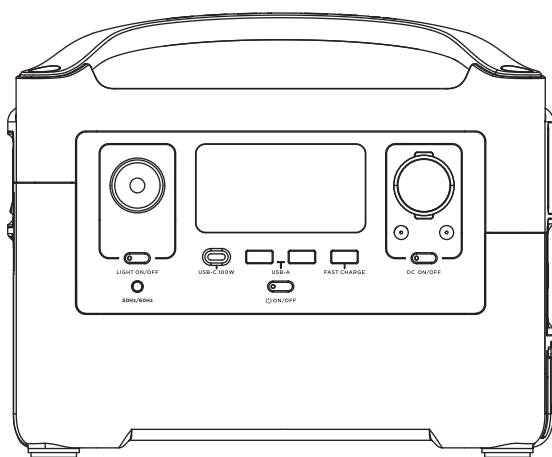

ご使用前に、必ず取扱説明書、本体ラベルをお読みになり、安全に注意してお使いください。

はじめに

このたびは、ポータブル電源 ML720i をお買い上げいただき、誠にありがとうございます。

本書には、本製品の正しい取り扱い方法について説明してあります。

万一、取り扱いを誤ると重大な事故や故障の原因となります。

本製品に対する安全なご使用と、性能を十分に発揮されるために、ご使用前には必ず本書をよくお読みいただき、ご使用時には携帯していただきますようお願い申し上げます。

本書では安全上の注意事項を、危害や損害の大きさと切迫の程度を明示するために、取り扱いを誤った場合に生じることが想定される内容を次のシンボルマークで区分・表示してあります。

⚠危険

指示に従わないと死亡または重大な障害に至るもの

⚠警告

指示に従わないと死亡または重大な障害に至る可能性があるもの

⚠注意

指示に従わないと傷害を負う可能性、物的損害が発生する可能性があるもの

要 点

正しい操作方法や点検上のポイントを示し、取り扱いを誤ると、本製品やその他のものが損傷する可能性がある場合。

- 仕様変更などにより、本取扱説明書のイラストや内容が一部ご購入いただいた本製品と異なる場合があります。
- 保証書（26ページ参照）はよくお読みいただき、お買い上げ日、販売店名などの記入を確かめて本書とともに大切に保管してください。
- ご購入いただいた本製品の転売や譲渡等をする場合は必ず本書を添付してください。

目次

安全にお使いいただくために	P1
重要ラベル	P4
各部の名称	P5
各部の取り扱い	P6
始業点検	P11
充電の仕方	P12
出力の仕方	P15
出力の目安	P17
お手入れ・保管方法	P18
故障かなと思ったら	P19
製品仕様	P22
同梱物	P23
本製品の廃棄について	P24
保証書	P26

安全にお使いいただくために－1

- ご使用前に必ずこの取扱説明書、および本製品に貼付されているラベル全てをよく読み、正しくご使用ください。本製品の知識、安全の情報、及び注意事項を全てご確認の上、ご使用ください。

▲警告

⚠️感電のおそれあり

- 通電部分に手をふれないでください。
- コンセントや端子に指などの体の一部、ピンや針金などの金属物を差し込まないでください。
- 本製品は防水仕様ではありません。本製品を濡らしたり、濡れた手で操作しないでください。
- 雨や雪の中及び浴室等の湿気の多い場所では使用しないでください。
- 分解・改造したり、部品を取り外したまま使用しないでください。

⚠️⚠️感電、火災のおそれあり

- 本製品の出力コンセントを電力会社の電気配線に絶対に接続しないでください。

⚠️死傷のおそれあり

- 生命維持装置などの医療機器には対応していません。絶対に接続使用しないでください。

⚠️⚠️⚠️火災、事故、大怪我のおそれあり

- 火中、焼却炉への投入や電子レンジ、オーブン等での加熱は、爆発事故につながりますので、絶対にしないでください。
- 万一、電池の液漏れが発生した場合は直ちに火気から遠ざけ、直接触らないでください。

液が目や口に入った場合は、こすらず、すぐにきれいな大量の水で洗った後、直ちに医師の診察を受けてください。また、液が身体や衣服に付着した場合は、すぐにきれいな水で洗い流してください。

安全にお使いいただくために－2

▲警告

▲▲火災、事故のおそれあり

- 本製品を布や毛布等をかぶせた状態で使用しないでください。
- 本製品に強い衝撃、振動をあたえないでください。
- 輸送時には本製品から全てのプラグ、ケーブル、コネクタ類を外し、電源をオフにしてから、落下、転倒しないようしっかり梱包、固定してください。
- 本製品の定格を常時超えるような使い方はしないでください。
- 直射日光のあたる場所や夏の閉じた車内など高温環境下での使用、長時間放置・保管はしないでください。
- 充電は0℃～45℃、出力は-20℃～45℃の範囲でおこなってください。
- 湿気やほこりの多い場所での使用及び保管はしないでください。
- 本製品の上に乗ったり物を載せないでください。
- 付属の充電ケーブルを含む弊社のアクセサリ以外は、使用しないでください。
- 損傷、または損傷のおそれのあるケーブル、コード、プラグ、改造された電気機器は本製品に接続しないでください。
- 本製品が損傷（変形・変色・正常に作動しない）した場合、使用しないでください。
- 本製品を水没させないでください。水没した場合、使用しないでください。

▲▲感電、事故のおそれあり

- 小さなお子様だけの使用は避け、お子様の近くで使用する場合も十分安全に配慮して使用してください。
また、お子様の手の届く範囲内での保管はしないでください。

安全にお使いいただくためにー3

▲注意

▲▲火災、けが、故障のおそれあり

- 運搬は本製品のハンドルをしっかりと持っておこなってください。
- 逆さまや横置きにしたり傾斜させて使用・保管しないでください。
- 不安定な場所や高いところには置かないでください。

▲▲火災、事故のおそれあり

- 旅客機内への持込み（機内持ち込み及び預け荷物）は出来ません。

▲▲火災、故障のおそれあり

- 精密機器等、電源に精密かつ高い安定性を要求される機器には使用はしないでください。
- 海外での使用及び海外仕様製品の使用はしないでください。本製品は日本国外への対応はしておりません。接続可能な電気機器は定格電圧がAC100V（日本国内仕様）のみです。
- ご使用の際は周囲に10cm以上の隙間をあけてください。

▲環境汚染、事故のおそれあり

- お客様ご自身での分解、廃棄はしないでください。
※廃棄方法は24頁「本製品の廃棄について」を参照してください。

要 点

- 使用前に行う始業点検は毎回実施してください。
- 使用中に異音、異臭などの異常を感じたら、直ちに使用を停止して弊社お問合せ窓口へ連絡してください。
- 本製品に貼ってある警告ラベル類を汚したり、はがさないでください。

重要ラベル

本製品を安全に使用していただくために、本製品に貼付されているラベルを良く読み正しくご使用ください。

要点

ラベルは良く見えるように、常に手入れをおこない、汚れたりはがれたりした場合には弊社営業所にご相談の上、新品のラベルと交換してください。

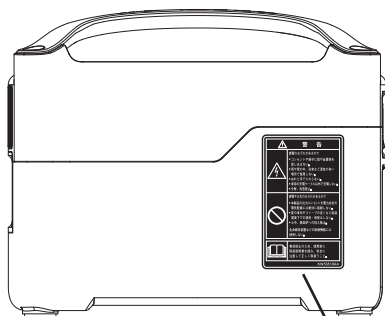

警告	
	感電のおそれがあるので
	<ul style="list-style-type: none">• コンセントや端子に指や金属物を差し込まない。• 雨や雪の中、浴室など湿気の高い場所で使用しない。• ぬれた手でさわらない。• 専用の充電ケーブル以外で充電しない。• 分解、改造禁止。
	感電や火災のおそれがあるので
	<ul style="list-style-type: none">• 本製品の出力コンセントを電力会社の電気配線には絶対に接続しない。• 夏の車内やストーブの近くなど高温環境下での使用・保管はしない。• 火中、焼却炉への投入禁止。 生命維持装置などの医療機器には使用しない。
	事故防止のため、使用前に取扱説明書を読み、安全に注意して正しく取扱うこと。

KW56518AA

●部品番号：KW56518AA

各部の名称

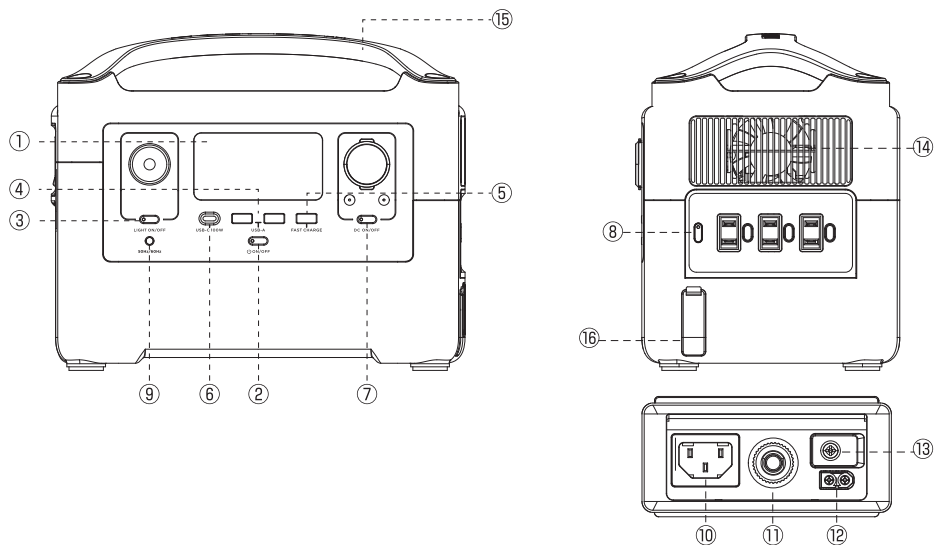

- ①液晶ディスプレイ
- ②電源／液晶ディスプレイボタン
- ③LEDライトボタン
- ④USB type-Aポート
- ⑤急速充電 USB type-Aポート
- ⑥急速充電100W USB type-Cポート
- ⑦DC出力ボタン（アクセサリースケット×1、DCジャック(5521)×2）
- ⑧AC出力電源ボタン（AC出力コンセント×3）

- ⑨周波数切替ボタン
- ⑩AC100V充電入力ポート
- ⑪充電過負荷保護ボタン
- ⑫ソーラーパネル／アクセサリースケット充電ポート
- ⑬アース端子
- ⑭本体冷却ファン
- ⑮ハンドル
- ⑯オプション端子

各部の取り扱い- 1

①液晶ディスプレイ

電池残量と使用時の状態を表示します。(9ページ「ディスプレイの表示」を参照)

②電源 / 液晶ディスプレイボタン

本体の電源をオン / オフにします。

電源ボタンを押して本体の電源がオンになると、ボタンのランプがゆっくり点滅し、液晶ディスプレイが表示されます。

電源ボタンを長押しすると本体の電源がオフになります。

【液晶ディスプレイオン / オフ】

電源ボタンを短く押ししてください。

【液晶ディスプレイ自動スリープ】

未作動状態が約5分続く場合、ディスプレイは消灯します。

スリープ中は、本体の電源はオンのままです。出力ポートが使用された際は、ディスプレイは自動でオンになります。

【本体電源自動 OFF】

出力ポートが使用されず、未作動状態が約2時間以上続くと、本体は自動でオフになります。

③LEDライトボタン

LED ライトボタンを1回押す毎に切り替わります。

点灯(弱) ⇒ 点灯(強) ⇒ 点滅 ⇒ 消灯

また、LEDライトボタンを長押しすることで消灯ができます。

④ USB type-Aポート

USB type-Aポートを通じて充電可能なデバイスに充電します。

USB type-Aポートの使用時、液晶ディスプレイに USB type-A出力アイコン「」が表示されます。

⑤急速充電 USB type-Aポート

急速充電 USB type-Aポートを通じて充電可能なデバイスに充電します。

急速充電機能に対応するデバイスのみ、最大18Wの速度で充電可能です。

なお、急速充電機能に対応していないデバイスは通常速度になります。

USB type-Aポートの使用時、液晶ディスプレイに USB type-A出力アイコン「」が表示されます。

⑥急速充電100W USB type-Cポート

USB type-Cポートを通じて充電可能なデバイスに充電します。

USB type-Cポートの使用時、液晶ディスプレイに USB type-C出力アイコン「」が表示されます。

各部の取り扱い- 2

⑦ DC出力ボタン (アクセサリソケット× 1、DCジャック (5521)×2)

DC出力をオン/ オフにします。

DC出力がオンになると、ボタンのランプが点灯します。

約12時間以上DC電源を使用していない場合は、自動でオフになります。5W未満の低出力状態でもオフになる可能性があります。

アクセサリソケットは、DC12V仕様の車載電気製品に適用し、10Aまで使用できます。なおアクセサリソケットはシガーライターに対応していません。シガーライターは使用しないでください。

DCジャック (5521) は、DC12V仕様の電気製品に適用し、それぞれ、3Aまで使用できます。

DC出力の使用時、液晶ディスプレイに DC出力アイコン「 Car」が表示されます。

⑧ AC出力ボタン (AC出力コンセント× 3)

AC出力をオン/ オフにします。

AC出力がオンになると、ボタンのランプが点灯します。5W未満の低出力状態でもオフになる可能性があります。

約12時間以上 AC電源を使用していない場合は、自動でオフになります。

AC出力コンセントは、AC100V仕様の電気機器に適用しコンセント3口の合計は、定格 6A(600W)、瞬間 12A(1200W) まで使用できます。

AC出力の使用時、液晶ディスプレイに AC出力アイコン「」が表示されます。なお AC 出力コンセントには、アース端子はありませんので必要な場合は⑩アース端子へ接続してください。

⑨ 周波数切替ボタン (50⇄60Hz切替)

[現在の周波数の確認]

短く押し、現在の周波数が3秒程、液晶ディスプレイに表示されます。

[周波数の切替]

AC出力ボタンがOFFとなっていることを確認してください。

長く押し、「ピッ」という音とともに周波数が切り替わり、切り替わり後の周波数が3秒程、液晶ディスプレイに表示されます。

工場出荷時は60Hzに設定されています。お使いのAC100V電気機器に合わせて周波数を切替えてください。

⑩ AC100V 充電入力ポート

ご家庭のAC100V、または当社ポータブル発電機MGCシリーズのAC出力コンセントで充電できます。

必ず付属のAC充電ケーブルを接続してください。

→ (12ページ: 充電の仕方参照)

各部の取り扱い- 3

⑪ 充電過負荷保護ボタン

充電時にAC電流が連続して10Aを超えた場合、AC充電ポートの保護のため、充電を中止します（保護ボタンが突出します）。本体や充電側に問題無いことを確認し、保護スイッチを押す事で、充電を再開できます。

⑫ ソーラーパネル／アクセサリースOCKET充電ポート

[ソーラーパネルによる充電]

本体への充電は、最大200Wまで対応します。

必ず付属のソーラーパネル充電ケーブルを接続してください。

[アクセサリースOCKETによる充電]

車載搭載のDC12VアクセサリースOCKETで充電できます。

必ず付属の車載充電ケーブルを接続してください。

→ (12ページ：充電の仕方参照)

⑬ アース端子

AC100V 充電入力中にアースが必要な電気機器を接続する場合にご使用ください。（自動電源切替機能でのご使用：16 ページ参照）

⑭ 本体冷却ファン

本体内部の温度が高くなると、自動的に冷却ファンが作動して、本体内部を冷却しますので、ふさがない状態でご使用ください。

⑮ ハンドル

本製品を運搬する場合、しっかりと持っておこなってください。

⑯ オプション端子

本製品では使用しません。

各部の取り扱い- 4

< ディスプレイ表示 >

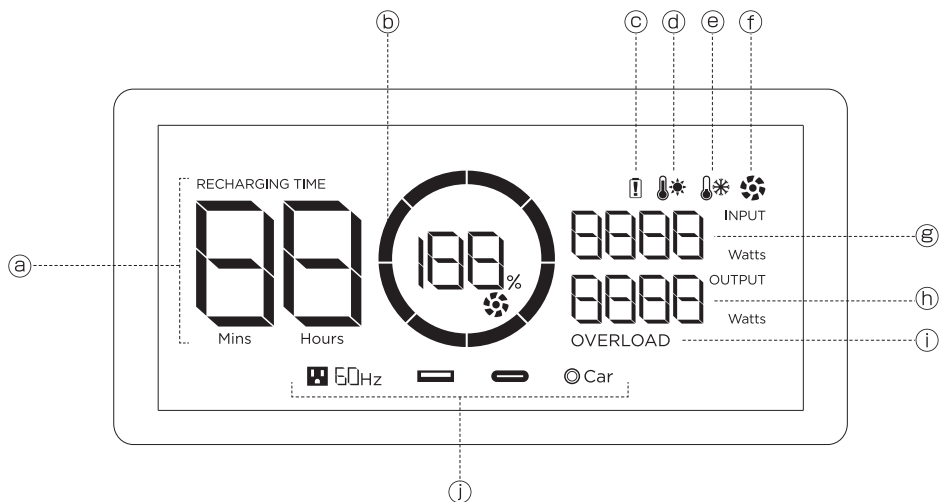

① 充電／放電可能時間

現在の電気消費状況に応じた充電／放電可能時間の目安を表示します。
(Hours：時間／Mins：分)
充電時は"RECHARGING TIME"と表示されます。

② 電池残量表示

現在の電池残量の目安を、環状アイコンとパーセントで表示します。
充電時は環状アイコンが回転します。(12ページ：充電の仕方参照)

③ 各種警告「!」

それぞれのアイコンとの組み合わせにより、保護機能が作動していることを表示します。(対応方法：19ページ参照)

④ 過熱警告「!☀」

過熱状態になると、過熱警告アイコンが表示されます。(対応方法：20ページ参照)

⑤ 過冷警告「!❄」

過冷状態になると、過冷警告アイコンが表示されます。(対応方法：20ページ参照)

⑥ ファン「!🌀」

冷却ファンが作動すると表示されます。本体の温度により自動で作動します。

各部の取り扱い- 5

㊄充電電力

充電中の入力電力 (W) を表示します。

㊅使用電力

使用中の出力電力 (W) を表示します。

㊆過負荷警告

過負荷状態になると、過負荷アイコンが表示されます。(対応方法：19ページ参照)

㊇ポート使用表示

各ポートの使用状態を表示します。

 : AC100V

 : USB type-A

 : USB type-C

◎ Car : DC12V

始業点検

●外観の確認

本体の全体を見回して、以下のことがないことを確認してください。

異常がある場合は直ちに使用を止め、お買い求めいただいた販売店もしくは弊社お問合せ窓口にて点検・修理を依頼してください。

- ・本体の大きな変形、へこみ、割れ
- ・水ぬれ、本体からの液体の漏れ出し
- ・発熱
- ・液晶ディスプレイ、スイッチ、ランプ類の損傷
- ・充電コードの断線、被覆のダメージ（こすれ、はがれ、切れ）

●本製品周辺の点検

安全に使用していただくため、以下のとおり周辺の状況を点検してください。

- ・周囲に火の気や高熱を発生するもの、および可燃物がありませんか
- ・使用場所の温度は下記使用温度範囲ですか

出力時： $-20^{\circ}\text{C}\sim 45^{\circ}\text{C}$

充電時： $0^{\circ}\text{C}\sim 45^{\circ}\text{C}$

使用温度範囲外の場合は、出力や充電ができず、保護機能がはたらく可能性があります。

- ・本体の周囲に10cm以上の隙間がありますか
- ・本製品が浸水したり、水をかぶったりする可能性がありますか
- ・本製品の設置場所は水平で、落下・転落・衝突のおそれはありませんか

充電の仕方- 1

⚠ 警告

⚠ 故障のおそれあり

- 必ず付属の充電ケーブルで充電してください。
- 充電する際は、周囲に可燃物が無い場所においてください。
- 充電中は思わぬ事故が起こらないように、本製品からはなれないでください。
- 充電する際は、周囲及び本体の温度が 0℃～45℃の範囲でおこなってください。
なお、最も最適な環境温度（22～28℃）で充電することで、電池の寿命を延ばすことができます。
また、製品本体を使用温度範囲外で充電すると充電ができない状態になることがあります。

【AC100Vによる充電（例1）】

1. 付属の本体専用AC充電ケーブルを本体側面のAC充電入力ポートに接続します。
2. 充電ケーブルの電源プラグをご家庭・事務所のAC100Vコンセント（※）に接続します。
（※弊社インバータ発電機MGCシリーズへの接続も可能です）
3. 充電がはじまると、ディスプレイ中央の環状アイコンが回転、現在の充電状況に応じた現在の入力㊦と充電の可能時間㊧が表示されます。（各部の取り扱い-4 <ディスプレイ表示> 参照）
4. 充電ケーブルの電源プラグをコンセントまたはソケットから抜いて充電完了です。

例1：

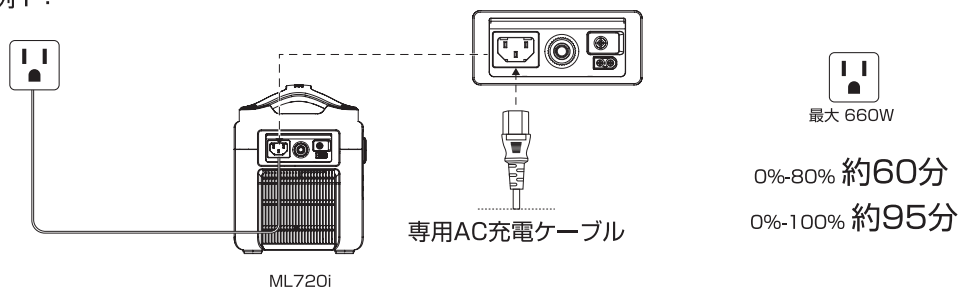

充電の仕方- 2

【車載向けアクセサリソケット (DC12V) による充電 (例2)】

1. 付属の専用車載充電ケーブルを本体側面のソーラーパネル／アクセサリソケット充電入力ポートに接続します。
2. 充電ケーブルの電源プラグを車側のアクセサリソケット (DC12V) に接続します。
※本製品を充電する場合は、必ず電源を供給する車のエンジンをかけてから接続してください。
エンジンをかけずに接続した場合は車のバッテリーが上がり、車が始動できないおそれがあります。
※本製品の充電時の定格電流は8.0Aです。車側のアクセサリソケットの容量を確認し、容量範囲内であることを確認した上で、接続してください。
3. 充電がはじまると、ディスプレイ中央の環状アイコンが回転、現在の充電状況に応じた現在の入力⑧と充電の可能時間⑨が表示されます。(各部の取り扱い-4 <ディスプレイ表示> 参照)
4. 充電ケーブルの電源プラグをコンセントまたはソケットから抜いて充電完了です。

例2：

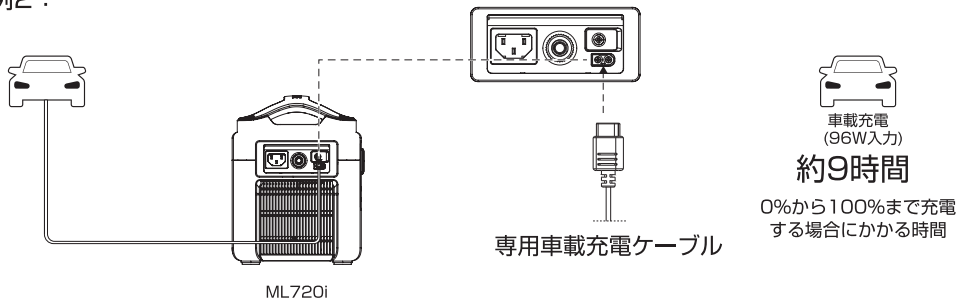

充電の仕方- 3

【ソーラーパネルによる充電（例3）】

1. 付属の専用ソーラーパネル充電ケーブルのMC4ポートを、ソーラーパネル側のMC4ポートに接続します。
2. ソーラーパネルと接続した充電ケーブルを本体側面のソーラーパネル／アクセサリソケット充電入力ポートに接続します。
※DC10～25Vの入力に対応しています。
※DC25Vを超えると過電圧保護が働きますが、電圧が高すぎる場合は本製品の破損に繋がるおそれがありますので、ソーラーパネルの製品仕様をよく確認して接続してください。
3. 充電がはじまると、ディスプレイ中央の環状アイコンが回転、現在の充電状況に応じた現在の入力⑧と充電の可能時間⑨が表示されます。（各部の取り扱い-4 <ディスプレイ表示> 参照）
4. 充電ケーブルの電源プラグをコンセントまたはソケットから抜いて充電完了です。

例3：

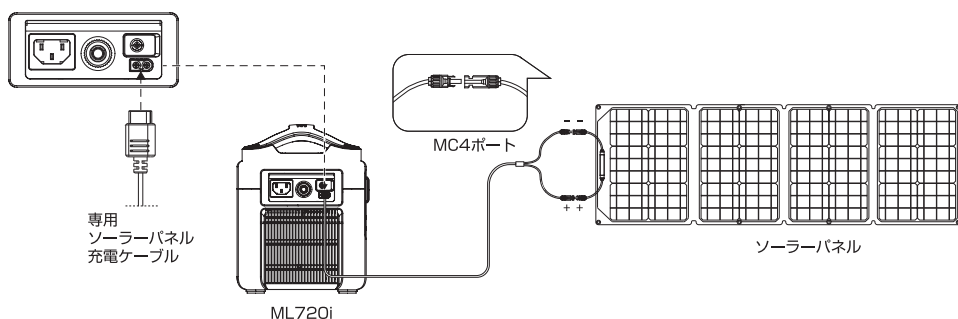



出力の仕方- 1

⚠ 警告

⚠ ⚠ 火災、故障のおそれあり

- AC出力コンセントにAC100Vを入力しないでください。
火災あるいは人身事故または本製品が故障する原因となります。

[USBポートの出力方法]

- 1.電源／液晶ディスプレイボタンを押してください。
- 2.USBポートにUSB機器を接続してください。
出力を開始すると、ディスプレイのポート使用インジケータに「」や「」が表示されます。

[AC100V出力コンセントの出力方法]

- 1.電源／液晶ディスプレイボタンを押してください。
- 2.お使いになる電気機器の周波数に合わせて周波数切替ボタンを押してください。(工場出荷時は60Hzに設定されています。切替方法は各部取り扱い-2 ⑨周波数切替ボタン参照)
- 3.お使いになる電気機器の電源プラグを本製品のAC出力コンセントに接続します。
- 4.AC出力ボタンを押してください。
- 5.本体のAC出力電源ボタンのランプが点灯していることを確認してください。(ランプが消灯している場合は、AC出力電源ボタンを押してください)
出力を開始すると、ディスプレイのポート使用インジケータに「」と現在の周波数の表示があります。
- 6.お使いになる電気機器のスイッチをONしてください。

[アクセサリースOCKET、DC ジャック (5521)の出力方法]

- 1.電源／液晶ディスプレイボタンを押してください。
- 2.お使いになる電気機器の電源プラグをアクセサリースOCKETやDCジャック (5521)に接続します。
- 3.DC出力ボタンを押して、DC出力ボタンのランプが点灯していることを確認してください。
出力を開始すると、ディスプレイのポート使用インジケータに「 Car」が表示されます。
※本アクセサリースOCKETはシガーライターに対応しておりません。
シガーライターは使用しないでください。

出力の仕方 - 2

⚠ 警告

⚠ けがのおそれあり

- 本体の出力ボタンを押したあとに電気機器の電源プラグを接続した場合、電気機器が急に動き出してけがをするおそれがあります。

⚠ 火災、故障のおそれあり

- 精度を要求される電気機器は電気機器および本体の故障および動作不良を招くおそれがありますので使用しないでください。
- 異なる定格電圧の機器を使用した場合、本体または電気機器の火災・故障のおそれがあります。

自動電源切替機能について

AC充電ケーブルを家庭用ACコンセントに接続した状態で、本体のAC出力コンセントから、電気機器に給電している場合は、電気機器は、家庭用ACコンセントの電力を使用しています。(本体の蓄電池からの給電はおこなっていません)

突然、家庭用ACコンセント側の給電が停止した場合は、30msec以内に本体の蓄電池からの給電に切り替わります。

※本システムはUPS機能を提供するものではありません。

また、接続先の無停電状態を保証するものではありません。

出力の目安

●主な機器の使用時間の目安

使用電気機器	参考消費電力	使用可能時間
スピーカー 	50W	約 12 時間
電気ポット 	500W	約 1 時間
電気毛布 	60W	約 10 時間
プロジェクター 	200W	約 3 時間
携帯ゲーム機 	20W	約 29 時間
小型冷蔵庫 	100W	約 6 時間
ライト 	50W	約 12 時間
扇風機 	30W	約 20 時間
テレビ 	150W	約 4 時間
ノート PC 	40W	約 14 時間
スマホ 	12Wh	約 50 回

- ・電動工具や汎用モータなど消費電力が使用可能範囲内であっても起動電流が大きい場合や機器の状態により使用できないことがあります。
- ・実際の使用可能時間はご利用環境によって大きく変化します。一般的な目安として参考にして下さい。

警告

死傷のおそれあり

- ・生命維持装置などの生命に関わる医療機器には対応していません。絶対に使用しないでください。

お手入れ・保管方法

●お手入れ

製品本体に付いた汚れや埃は、思わぬ故障や変色などを招く場合があります。

- 溶剤やクリーナーの使用は避け、乾いた布や固く絞った布で本体を拭いてください。
- ガンコな汚れは中性洗剤を水で薄め、固く絞った布で拭いてください。
- 本体やコネクタ部分に水分や湿気が残った状態で使用しないでください。

●保管の仕方

- 本体の充電容量を表示パネル上で50～70%程度にし、本体電源をオフにしてください。
- 高温、低温、多湿を避け、直射日光の当たらない風通しの良い場所に保管してください。
- 横向きや逆さにしての使用、保管はしないでください。
- 安全上、約3ヵ月に1回電源をオンにして上記の充電容量を確認、維持してください。
(充電容量を0%の状態では放置すると、電池に劣化、あるいは故障が生じるおそれがあります)
- 周囲に落下・転落・衝突のおそれがあるものを置かないでください。
- 子供の手の届く場所には保管しないでください

▲ 警告

▲ 火災のおそれあり

- 極端な高温／低温、多湿、直射日光が長時間当たる場所での使用、保管はしないでください。
- 保管を行う場所は火気厳禁です。火気または高温になるものがある場所では、絶対に保管しないでください。

▲ 感電のおそれあり

- 本製品は防水仕様ではありません。直接水洗いをしないでください。
- 保管場所が浸水、水没した場合は水に近づかず、弊社お問合せ窓口へご連絡ください。

▲ 火災、けが、故障のおそれあり

- 保管場所で異臭、液漏れ、発熱、変形等の異常が生じた場合には直ちにその場を離れ、弊社営業所へ連絡ください。

故障かなと思ったら

下記内容に従って点検頂き、なお異常がある場合は使用を中止して、お買い求めいただいた販売店もしくは弊社お問合せ窓口にお問合せください。

●充電できない



原因	対処
充電コードが接続されていない。 付属以外の充電コードを接続している。	付属の充電コードを接続する。
車側アクセサリソケットのヒューズが切れている。	アクセサリソケットのヒューズ容量に問題無いことを確認した上で、ヒューズを交換してください。
警告アイコンが点灯/点滅している。	各警告アイコンに対する対処方法を実施してください。

























●電力が取り出せない

原因	対処
電源ボタンを押していない。	電源ボタンを押す。 電源ボタンのランプが点滅していることを確認してください。
DC出力ボタン/AC出力ボタンを押していない。	DC出力ボタン/AC出力ボタンを押す。 DC出力ボタン/AC出力ボタンのランプが点灯していることを確認してください。
電気機器のプラグの差込が不十分	電器機器のプラグ/コネクタを確実に出力コンセントやソケットに差し込む。
警告アイコンが点灯/点滅している。	各警告アイコンに対する対処方法を実施してください。



[警告アイコンについて]

液晶ディスプレイに以下のアイコンが表示された場合は、下記内容に従って対処いただき、なお、異常がある場合は、使用を中止して、お買い求めいただいた販売店もしくは弊社お問合せ窓口にお問合せください。

表示	項目	対処方法
 OVERLOAD [点滅]	USB type-A過電流保護	USB接続機器を外すと、10秒後に自動で出力を再開します。 接続機器が使用範囲内であることを確認してください。
 [点滅]	USB type-C過熱保護	ポートが冷却されると、自動で出力を再開します。 接続機器が使用範囲内であることを確認してください。

 OVERLOAD [点滅]	USB type-C 過電流保護	USB接続機器を外すと、10秒後に自動で出力を再開します。 接続機器が使用範囲内であることを確認してください。
RECHARGING TIME    [点滅]	充電過熱保護	充電ケーブルを一旦外し、アイコンが消える（温度が下がる）までお待ちください。 （長時間高負荷で出力後、直ぐに充電する場合に発生する可能性があります）
   [点滅]	放電過熱保護	出力機器を一旦外し、アイコンが消える（温度が下がる）までお待ちください。
RECHARGING TIME   [点滅]	充電過冷保護	充電ケーブルを一旦外し、本体を暖かい場所へ置いて、アイコンが消える（温度が上がる）までお待ちください。
   [点滅]	放電過冷保護	出力機器を一旦外し、本体を暖かい場所へ置いて、アイコンが消える（温度が上がる）までお待ちください。
RECHARGING TIME  OVERLOAD [点滅]	充電過電流保護	充電ケーブルを一旦外し、本体を再起動してください。
 OVERLOAD [点滅]	放電過電流保護	出力機器を一旦外し、本体を再起動してください。 接続機器が使用範囲内であることを確認してください。
 - - - - [点滅]	主制御ボードと BMS の通信エラー	本体を再起動してください。
 [点灯]	電池故障	販売店、弊社お問合せ窓口へお問合せください。
 50Hz [点滅]	主制御ボードと AC の通信エラー	本体を再起動してください。
 50Hz OVERLOAD [点滅]	インバータ出力過負荷	アイコンが点滅してから、10秒後に AC電源ボタンをオンにしてください。接続機器が使用範囲内であることを確認してください。
 50Hz   [点滅]	インバータ過熱保護	出力機器を一旦外し、アイコンが消える（温度が下がる）までお待ちください。
 50Hz   [点滅]	インバータ過冷保護	出力機器を一旦外し、本体を暖かい場所へ置いて、アイコンが消える（温度が上がる）までお待ちください。

※ACアイコンは、50Hz設定時は 50Hzになります。

<p>◎Car OVERLOAD [点滅]</p>	<p>アクセサリソケット /DC ジャック過電 流保護</p>	<p>出力機器を一旦外し、本体を再起動してください。接続機器が使用範囲内にあることを確認してください。</p>
<p>◎Car   [点滅]</p>	<p>アクセサリソケット /DC ジャック過熱 保護</p>	<p>出力機器を一旦外し、アイコンが消える(温度が下がる)までお待ちください。</p>
<p> [点滅]</p>	<p>ファンの詰まり</p>	<p>ファンに異物が詰まりファンが回転できない状態です。本体の電源をオフにして異物を除去してください。</p>

製品仕様

製品名	ポータブル電源 VOLTANK	
形式	ML720i	
入力	AC 充電入力電圧	AC100V (50/60Hz) / 6.6A / 最大 660W
	ソーラー充電入力 (MPPT方式)	DC10-25V / 10A / 最大 200W
	アクセサリソケット充電	DC12V / 8A
出力	AC 出力 (3ポート)	AC100V (50/60Hz 切替式) / 6.0A / 600W (瞬間 1200W) (3口合計)
	USB-A (2ポート)	DC5V / 2.4A / 12W (各ポート)
	USB-A Fast Charge	DC5V, DC9V, DC12V / 2.4A / 18W
	USB-C	DC5V, DC9V, DC12V, DC15V, DC20V / 5A / 100W
	アクセサリポート出力	DC13.6V / 10A / 136W
	DC5521 出力 (2ポート)	DC13.6V / 3A / 40.8W (各ポート)
寸法	289 × 185 × 235	
質量	約 7.6kg	
保護機能	BMS、過電圧保護、過電流保護、過負荷保護、過熱保護、短絡保護、低温保護、低電圧保護	
容量	720Wh、28.8V	
充電時間	0-80% 約60分間 (AC100V 使用時) 0-100% 約95分間 (AC100V 使用時)	
温度範囲	充電時：0～45℃	
	出力時：-20～45℃	
使用サイクル	800回 (残存容量 80%)	

・本製品の仕様、外観は改良の為予告なく変更する場合があります。

同梱物



本体(ポータブル電源ML720i)

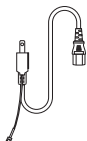

専用AC充電ケーブル

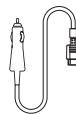

専用車載充電ケーブル

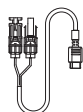

専用ソーラーパネル充電ケーブル
(MC4-XT60変換用)

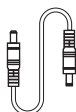

DC5521-DC5525ケーブル



取扱説明書&保証書

本製品の廃棄について

ご不要になった本製品はご自分で分解や廃棄をおこなわず、弊社お問合せ窓口までお問合せください。

●本製品の寿命（本体電池の劣化）につきまして

本製品に内蔵されているリチウムイオン二次電池は、使用状況（機器の電気容量、頻度）、使用回数などにより劣化し、その蓄電能力も低下していきます。

リチウムイオン二次電池の寿命は他の種類の電池（鉛電池など）に比べて長い特徴がありますが、早ければ使用開始後数年で蓄電能力が減少することがあります。

⚠ 警告

⚠ 火災、爆発のおそれあり

- 火中や焼却炉に投入すると、火災や爆発事故の原因となります。
その他分解など不適切な手段で扱うと、重い火傷や怪我を引き起こすおそれがあります。

⚠ 注意

⚠ 環境汚染のおそれあり

- 本体電池は有機化合物よりなる電解液を使用しており、林野や水中への廃棄は環境汚染を引き起こすおそれがあります。

MEMO

保証書

この度は弊社製品をお買い上げ頂き誠にありがとうございました。

万一故障が発生したときは、この保証書が定める条件にしたがってつぎのとおり無償で修理いたします。

■保証の内容

付属の取扱説明書及び製品本体に貼付のラベルに記載の注意事項に従った使用状態において製品が故障した場合、弊社は、この保証書が定める条件にしたがって、工賃・部品代を弊社負担の上、製品を修理いたします（以下、この修理を「保証修理」といいます）。その際、部品交換のために取り外した部品は、返却いたしかねます。なお、この保証書において故障とは、取扱説明書に示す製品仕様を著しく逸脱していると認められる状態をいいます。また、弊社の責任は保証修理に限定されるものとし、保証修理を受けるために要した通信費、交通費、搬送費、及び製品を使用できなかったことによる損失の補償は一切いたしかねます。

■保証期間

保証書登録票記載のご購入年月日から1年間といたします。

■保証修理の対象とならない場合

製品が次のいずれかに該当する場合には、保証修理の対象外とし、修理は有償となります。

- ・ 取扱説明書に定めるとおりの保管及びお手入れ（定期的な充電を含む）を実施しなかったとき
- ・ 分解、改造がおこなわれたとき
- ・ 弊社指定工場以外で修理がおこなわれたとき
- ・ 取扱説明書及び製品本体に貼付のラベルに示す使用条件以外の環境下で使用されたとき
- ・ 取扱説明書及び製品本体に貼付のラベルに示す用法が守られなかったとき
- ・ 地震、台風、水害、落雷等の天災、および火災、塩害、異常電圧等の事故による被害を受けたとき
- ・ 故意または重過失により故障したとき
- ・ 保証期間内に発生することが通常予想される経年変化

■保証の効力

この保証書は日本国内においてのみ有効です。また製品を日本国外に持ち出された場合には、その時点でこの保証書は無効となります。また、「保証書登録票」に販売店印、またはご購入年月日がわかる購入証明書（レシート、納品書等）がないものは無効です。

■保証修理のお申し込み

購入された販売店またはお問合せ窓口に直接保証修理をお申し込みください。その際、この保証書を保証期間内にご呈示いただくことが必要となります。

保証書登録票

お客様様	おなまえ (ふりがな) ㊟	
	おところ 〒	TEL
機種	ML720i	機体No.
ご購入年月日	. .	保証期限 左記ご購入年月日より1ヵ年
販売店	住所	
	店名	TEL ㊟

(注) 保証書は再発行いたしかねますので、購入証明書(レシート、納品書等)と一緒に大切に保管してください。

「保証書」にご記入頂いた個人情報の取り扱いについて

弊社製品に添付されている「保証書」にご記入頂いた「個人情報」について以下に従って取り扱います。

1. 利用目的

弊社はご記入頂いた「個人情報」を次の目的に使用させていただきます。

- (1)「保証書」記載条件に基づく対象製品の保証修理等の保守サービス
- (2)対象商品に関連したユーザーサポートの提供

2. 利用・提供

弊社は次の場合を除き、お客様のご了承も無く「個人情報」を第三者に開示することはありません。

- (1)上記利用目的のために弊社が業務を委託する事業者に対する開示が必要な場合
- (2)司法機関または行政機関から法的義務を伴う要請を受けた場合
- (3)法令に基づく場合

MEMO

各種ご相談、お問合せは、下記のお問合せ窓口まで
お問合せください。

【お問合せ窓口】

0567-69-7886

受付時間帯 9:00 ～ 12:00、13:00 ～ 17:00
(土日祝日除く・月～金の弊社営業日のみ)

 **三菱重工メイキエンジン株式会社**

〒496-0023 愛知県津島市鹿伏兔町下子守 2 3 番地

TEL : 0567-69-7801 FAX : 0567-69-7815

URL : <https://www.mhi.com/jp/group/mhim/>